

⚡ WARNING
Bei Missachtung der Anschlusswerte oder falscher Polung besteht die Gefahr von Personen- und Geräteschädigungen!

⚡ ATENÇÃO
No caso de inobservância dos valores de conexão ou no caso de conexão incorreta dos polos, existe o perigo de ferimentos e danos no aparelho!

⚡ WARNING
There is a risk of personal injury and equipment damage if the connection values are not observed or polarity is incorrect!

⚡ VARNING
Om anslutningsvärden äsidosatts eller vid polningsfel finns risk för person- och materialskador!

⚡ AVERTISSEMENT
Le non-respect des valeurs de raccordement ou une mauvaise polarité peut engendrer des dommages corporels et matériels!

⚡ VAROVÁNÍ
V případě nerespektování přípojných hodnot nebo nesprávné polarity hrozí nebezpečí úrazů a poškození zařízení!

⚡ ADVERTENCIA
En caso de no respetar los valores de conexión o realizar una polaridad errónea, existe el peligro de lesionar a las personas o dañar los equipos.

⚡ OSTRZEŻENIE
W przypadku nieprzestrzegania wymaganych parametrów przyłącza albo niewłaściwej biegunowości powstaje zagrożenie urazami ludzi i uszkodzeniem urządzeń!

⚡ AVVERTENZA
Il mancato rispetto dei valori di collegamento o una polarità falsa può causare danni a persone e cose!

⚡ ОСТОРОЖНО
при несоблюдении подключаемых значений или неверной полярности существует опасность травм персонала и повреждения оборудования!

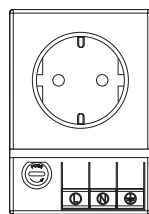

6,3A/16A

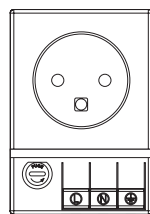

6,3A/16A

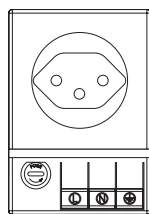

6,3A/10A

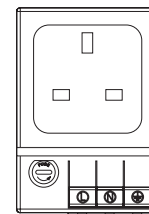

6,3A/13A

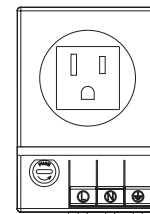

6,3A/15A

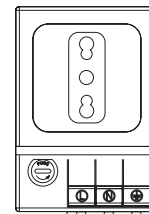

6,3A/16A

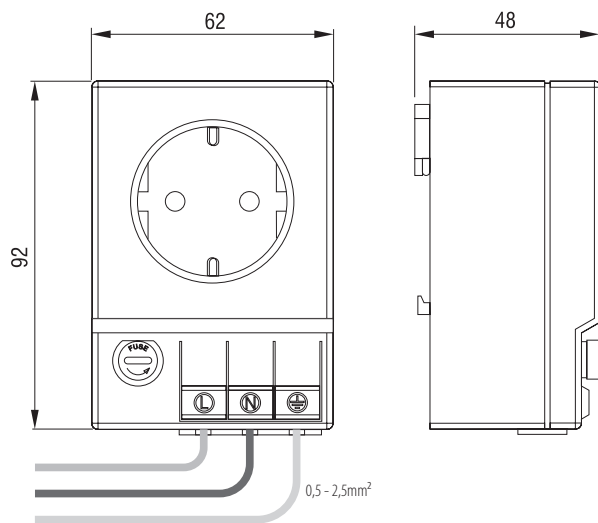

681146 02/2013

STEGO Elektrotechnik GmbH - Kolpingstrasse 21 - 74523 Schwaebisch Hall Germany - www.stego.de

- DE **Kurzanleitung**
- EN Quick Start Guide
- FR Guide de référence rapide
- ES Instrucciones breves
- IT Guida rapida
- PT Guia de início rápido
- SV Kortfattad instruktion
- CZ Stručný návod
- PL Skrócona instrukcja obsługi
- RU Краткая инструкция



Type SD 035

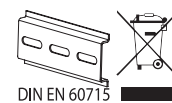

DE ANWENDUNG

Die Steckdosen dürfen nur in stationären geschlossenen Schaltschränken verwendet werden.

SICHERHEITSHINWEISE

- Die Installation darf nur von qualifiziertem Elektro-Fachpersonal unter Einhaltung der landesüblichen Stromversorgungsrichtlinien durchgeführt werden (IEC 60364).
- Die Schutzmaßnahmen gemäß VDE 0100 sind sicherzustellen.
- Die technischen Angaben auf dem Typenschild sind unbedingt einzuhalten.
- Das Gerät darf nicht repariert werden.

EN USAGE

Sockets must only be used in fixed, closed control cabinets.

SAFETY CONSIDERATIONS

- Installation must only be performed by qualified electrical technicians in observation of the respective national power-supply guidelines (IEC 60364).
- The safety measures according to VDE 0100 are to be ensured.
- The technical specifications on the type plate must be strictly observed!
- The device must not be repaired.

FR UTILISATION

Les prises de courant doivent être utilisées seulement dans des armoires de commandes électriques fixes et fermées.

CONSIGNES DE SÉCURITÉ

- le respect des règlements locaux en vigueur concernant l'alimentation électrique (IEC 60364).
- Les mesures de sécurité selon VDE 0100 doivent être respectées.
- Il convient d'observer impérativement les spécifications techniques figurant sur la plaque signalétique.
- Ne pas réparer l'appareil.

ES APLICACIÓN

Los toma de corriente solo se pueden utilizar en armarios de distribución cerrados estacionarios.

INDICACIONES DE SEGURIDAD

- La instalación debe ser realizada solamente por personal electricista cualificado y cumpliendo las directivas nacionales de alimentación de corriente (IEC 60364).
- Se deben garantizar las medidas de protección según VDE 0100.
- ¡Observar estrictamente los datos técnicos en la placa de características!
- No se debe reparar el aparato.

IT USO

I presa di corrente devono essere utilizzati esclusivamente per quadri di comando chiusi e fissi.

NORME DI SICUREZZA

- L'installazione deve essere eseguita solo da elettricisti qualificati nel rispetto delle norme nazionali valide per gli impianti di alimentazione elettrica (IEC 60364).
- Devono essere garantite le misure di protezione secondo VDE 0100.
- Osservare tassativamente i dati tecnici riportati sulla targhetta.
- L'apparecchio non deve essere riparato.

PT UTILIZAÇÃO

Os soquete ser usados em armários de comutação estacionários e fechados.

DICAS DE SEGURANÇA

- A instalação pode ser efetuada apenas por pessoal especializado em instalações elétricas e qualificado, sob observação das diretrizes de abastecimento elétrico características do país de localização (IEC 60364).
- As medidas de segurança conforme a VDE 0100 devem ser garantidas.
- Os dados técnicos da placa de identificação devem ser rigorosamente respeitados.
- O aparelho não pode ser consertado.

SV APPLIKATION

Uttagen får endast användas i stationära, slutna kopplingskåp.

SÄKERHETSANVISNINGAR

- Endast kvalificerade experter för elarbeten får utföra installation. De nationella bestämmelserna om strömförsörjningen ska iakttas (IEC 60364).
- Säkerställ att skyddsåtgärder enligt VDE 0100 vidtas.
- Beakta alltid de tekniska uppgifterna på märkskylten.
- Apparaten får inte repareras.

CZ POUŽITÍ

Zásuvka mohou být použita pouze ve stacionárních uzavřených rozvodných skříních.

BEZPEČNOSTNÍ POKYNY

- Instalaci smějí provést pouze kvalifikovaní odborní elektrikáři při dodržení směrnic napájení el. proudem, běžných v dané zemi (IEC 60364).
- Je nutno zajistit ochranná opatření dle VDE 0100.
- Je nutno bezpodmínečně dodržet technické údaje na typovém štítku.
- Přístroj se nesmí opravovat.

PL ZASTOSOWANIE

Gniazda mogą być używane tylko w stacjonarnych zamkniętych szafkach.

WSKAZÓWKI BEZPIECZEŃSTWA

- Instalacja może zostać wykonana tylko przez wykwalifikowanego elektryka, zgodnie z obowiązującymi w danym kraju przepisami zakładu energetycznego (IEC 60364).
- Należy zastosować środki ochronne wymagane przez VDE 0100.
- Parametry techniczne, podane na tabliczce znamionowej, powinny być bezwzględnie zachowane.
- Urządzenia nie wolno naprawiać.

RU ПРИМЕНЕНИЕ

Розетку можно использовать только в стационарных закрытых распределительных шкафах.

УКАЗАНИЯ ПО ТЕХНИКЕ БЕЗОПАСНОСТИ

- Монтаж может выполняться только квалифицированным персоналом и в соответствии с принятыми в стране правилами электроснабжения (IEC 60364).
- Необходимо применять меры безопасности согласно VDE 0100.
- Необходимо обязательно соблюдать технические параметры, указанные на этикетке.
- Прибор не подлежит ремонту.